



## MEP-62M2812M0A

ID d'article: 217116

Dôme HD 1/2,9", fixe, jour&nuit, 1920x1080,  
2,8-12mm infrarouge, 12VDC, IP66

### Caractéristiques principales

1/2,9" Dôme HD, Sony CMOS-Sensor

Objectif à focale variable, 2,8~12 mm

Multisignal: HD-TVI, AHD, Composite

D-WDR (Digital Wide Dynamic Range)

Zones privées, fonction anti buée

Easy installation, PTZ via Pelco C (UTC)

Résolution max. 1920x1080 (Full HD)

Filtre à coupure IR pivotable

Réduction du bruit 2D/3D-DNR

Caisson métallique compact pour installation extérieure

### Spécifications

<b>Caméra:</b>	
Dimension du capteur	1/2,9"
Résolution (pixel)	1920x1080, 960x576
Capteur	CMOS, Sony, Sensor IMX322
Système	True Day&Night
Sensibilité à la lumière	0,1 Lux, par F1,4, 50 IRE
Low speed shutter	oui, automatique, manuel
Obturbateur manuel électronique (MES)	1/25~1/50.000sec.
Obturbateur électronique automatique (ESC)	1/25 ~ 1/50000sec Sek.
Wide Dynamic Range (WDR)	D-WDR
Fonction "Flickerless"	oui
Correction de contre-jour	BLC, HLC
Filtre IR	commutable
Balance des blancs	ATW, AWB, manuelle, extérieure, intérieure, AWC

# MEP-62M2812M0A

## Autres spécifications

Rapport signal-bruit	52dB
<b>Vidéo:</b>	
Norme vidéo	PAL/NTSC
Format du signal	Composite (FBAS), HD-TVI @ 2MP, AHD @ 2MP
Taux image	25/30fps @ 1080p
Synchronisation	interne
<b>Objectif:</b>	
Type de l'objectif	Varifocal (motorized)
Facteur de zoom	4x
Focale	2,8 - 12 mm
Zoom numérique	non
Distance objet minimale (MOD)	0,5 m
Ouverture (F)	F1,4
Commande de l'iris	DC
Angle d'image vertical	49 - 16 °
Angle d'image horizontal	91 - 29 °
<b>Fonctions:</b>	
Détecteur de mouvements	oui
Plage de rotation	357 °
Plage de rotation verticale	0°~100°
Plage d'inclinaison	0° ~ 100°
Configuration menu	caméra set-up sur écran
Langages du menu	allemand, anglais, français, italien, espagnol, turc, hollandais, portugais
Domaine protégé	mise en/hors service
Fonction miroir	rotation, miroir, V flip
Suppression du bruit numérique (DNR)	3D- DNR, oui
Suppression du bruit numérique (DNR)	oui
<b>Interfaces / Entrées / Sorties:</b>	
Sorties vidéo	HD-TVI, AHD, composite
Connexions externes	vidéo (BNC), entrée alimentation 12VDC, câble de conexión environ 25cm
Entrées alarmes	non
Sorties alarme	non
Protocoles de interface de commande	Pelco C (UTC / HD-TVI)
<b>Généralités:</b>	
Dimensions (hxlxp)	125,1x146,8mm
Illumination	infrarouge, 28x DEL 850nm
Portée d'illumination	env. 25m
Couleur (caisson)	blanc
Caisson	extérieur
Matériau	aluminium
Poids	900g
Consommation	7,2W
Mode de montage	montage mural, montage plafond, support mural en option







# MEP-62M2812M0A

## Autres spécifications

Indice de protection	IP66
Alimentation	12VDC
Gamme de température (fonctionnement)	-20°C à +50°C
Affichage de texte	disponible
Anti-vandalisme	non
<b>Contenu de la livraison:</b>	
Contenu de la livraison	mode d'emploi, plan de percage, kit de fixation
<b>Notes:</b>	

## MEP-62M2812M0A

### Accessoires disponibles

Image	Article N°. / Description	Description
	212984 / TVA-1201TRA	Émetteur/récepteur HD-TVI, UTP, BNC, 250 m, intérieur, actif, 12 V
	212985 / TVA-1201TRP	Émetteur+récepteur HD-TVI, 150 m, BNC, UTP, intérieur, passif
	212987 / TVA-1101EA	Amplificateur de signal HD-TVI 12 VCC, intérieur
	216209 / DOME-WB2-W	Support mural pour la série dôme IED-63xx Metall, IEP-63Mxx, MEP-62Mxx
	217344 / MAM-5ME1001MTA	Convertisseur multisérial, HD-TVI , AHD, 960H à IP, H.264, 1920x1080, 12VDC
	218653 / PS12DC-11	Prise d'alimentation, 100-240VAC/12VDC (1,0A), stable, douille fiche creuse

# MEP-62M2812M0A

Dessin technique

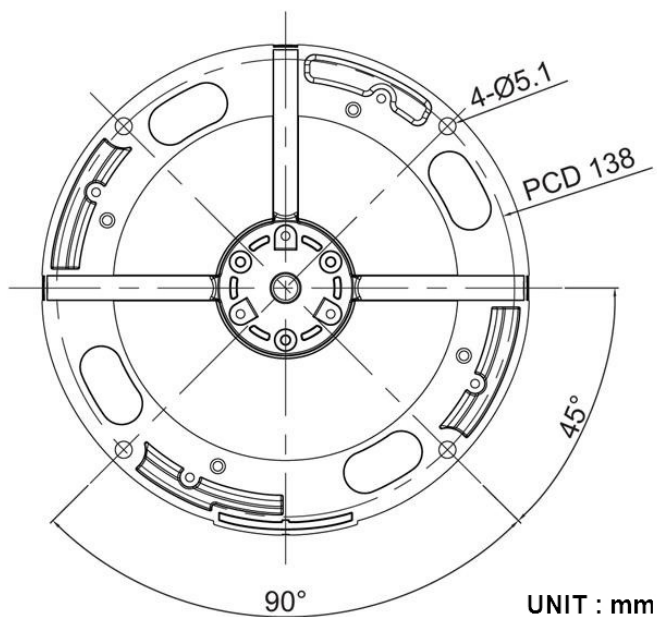
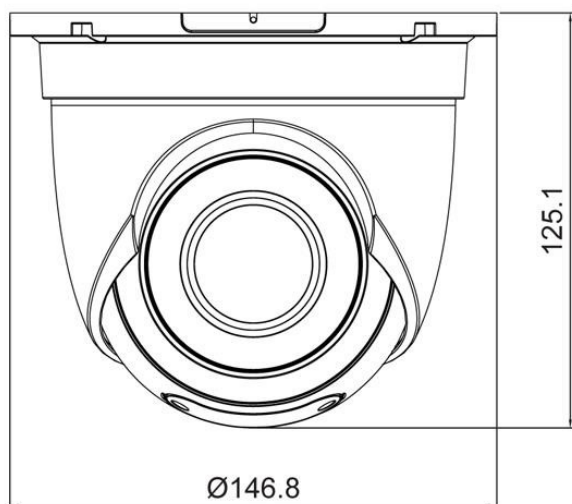

Votre interlocuteur



GENITECH Comptabilité  
108 rue Henri Barbusse  
95100 Argenteuil  
FR  
Tel.: 01.39.47.26.51  
E-Mail: ecorbeau@genitech.fr  
Web: www.genitech.fr